

Мультимедийная
навигационная система

РУКОВОДСТВО ПОЛЬЗОВАТЕЛЯ

INTRO CHR i9

**Мультимедийная
навигационная система**

РУКОВОДСТВО ПОЛЬЗОВАТЕЛЯ

INTRO CHR i9

INTRO CHR i9

Уважаемый пользователь!

Благодарим вас за выбор навигационной системы INTRO CHR. Мы постоянно совершенствуем свою продукцию. Для правильного использования всех заложенных функций, пожалуйста, внимательно изучите данное руководство. Для улучшения потребительских характеристик данного изделия мы оставляем за собой право на внесение изменений без предварительного уведомления.

В соответствии со статьей 2.5 «Российского закона о защите прав потребителей» срок службы данного изделия составляет 5 лет с даты производства при условии соблюдения правил эксплуатации.

По вопросам технической поддержки:

телефон +7 (495) 617-0702

WWW.INTRO-ONLINE.RU

WWW.CARAUDIO.SU

Главные особенности	4
Перед использованием	5
Меры безопасности	6
Словарь	9
Панель управления	10
Основные операции	11
Управление радио	12
Аудиопараметры	13
Расширенные настройки	14
Навигатор	14
Музыка	15
DVD	17
Приложения	19
Меню iPod	19
Режим ТВ	20
Фильм	21
Bluetooth (Громкая связь)	22
Опции	24
Интернет	26
Настройки вида меню	27
Характеристики	28
Возможные проблемы и их решения	29
Условия гарантийного обслуживания	30
Гарантийный талон	31
Схема установки	32

- * Интеллектуальный сенсорный экран, руссифицированное графическое меню OSD.
- * ВСЕ В ОДНОМ: Встроенный DVD, Навигация, Bluetooth, поддержка IPOD.
- * 7” цифровой экран LCD.
- * ОС: Windows CE 6.0 (Двухъядерный процессор 624 МГц).
- * Аналоговый TV тюнер в комплекте.
- * Цифровой тюнер DVB-T с управлением с экрана (опционально).
- * Встроенный DVD проигрыватель, поддержка форматов CDDA, VCD, SVCD, DVD, MP3, MP4, WMA, JPG.
- * Поддержка USB, карты SD.
- * Навигационное программное обеспечение Навител.
- * Навител Содружество (Россия, Украина, Белоруссия, Казахстан) – опционально.
- * Возможность использования различных навигационных программ.
- * Возможность выбора скинов меню.
- * Редактирование значков меню.
- * 10 полосный эквалайзер с предустановками.
- * Загрузка пробок и выход в Интернет при подключении 3G модема INTRO (опционально).
- * Поддержка отдельного тылового монитора (режим двух зон).
- * Возможность подключения камеры заднего вида.

Уход за системой.

Продукт следует вытирать мягкой и сухой тряпкой. Иногда, если очень загрязнен, слегка влажной.

Рабочая температура.

Соблюдать температурный режим: не выше +70°C и не ниже -20°C.

Дефектный диск.

Не использовать поцарапанные / нестандартные или дефектные диски, или диск, который повредит воспроизводящему оборудованию.

Когда загружаете новый диск, пожалуйста, беритесь за отверстие в центре. Если вы замете неровности на диске или загрязнение, то протрите диск предварительно.

Запрещается (!)

Нельзя тянуть диск, пока система загружается автоматически. Не применяйте усилия, когда вставляете диск.

Извлечение диска.

Вставляйте только один диск за раз. Диск вставляется вверх маркированной стороной. Магнитола автоматически извлечет не правильно вставленный диск. Но если происходит извлечение без всяких на то причин, то настройте всё заново, нажав кнопку **RESET**. Пока загружается диск, возможно, будут помехи в звуке, но это не будет влиять на дальнейшие воспроизведение.

Нестандартные диски.

Используйте диск только стандартной формы.

Чистка диска.

Скопление грязи могут ухудшить воспроизведение DVD диска, поэтому протирайте поверхность диска чистой и мягкой тканью. При низкой температуре возможно снижение контраста, которое быстро восстановится при достижении нормальной температуры.

Внимание!

Для обеспечения безопасности с использованием этого продукта, пожалуйста, прочтите это руководство. В силу технических усовершенствований это руководство может изменяться без предварительного уведомления.

Для того чтобы избежать нанесения ущерба пользователям и других лиц или имущества, пожалуйста, обратите внимание:

Водителю запрещается пользоваться видео плеером во время движения;

Для обеспечения безопасности в устройстве применяется предохранитель;

Не повреждайте провода устройства, это может вызвать замыкание;

Не используйте устройство в условиях повышенной влажности;

Устройство применяется для автомобилей с бортовым напряжением 12 Вольт;

При замене аккумулятора автомобиля отключайте устройство, так как при подключении нового аккумулятора может быть перепад напряжения в сети;

В целях безопасности при подключении устройства используйте только профессиональную установку. Отключайте аккумулятор при монтаже и подключении устройства;

Антенна навигации должна быть надежно закреплена, что бы она не перемещалась во время движения автомобиля;

Следует придерживаться указанным рекомендациям что бы избежать проблем с устройством;

Использованная батарея должна быть сразу утилизирована. Следуйте правилам по утилизации того места, где вы живете.

Для предотвращения серьезного повреждения устройства или автомобиля или нанесения ранений людям рекомендуется внимательно следовать инструкциям, приведенным ниже в данном руководстве.

* Храните данное руководство поблизости для последующих справок о правилах эксплуатации и мерах предосторожности.

* Обращайте особое внимание на все предупреждения и меры предосторожности, приводящиеся в данном руководстве, и четко их соблюдайте.

* Не доверяйте эксплуатацию данного аппарата другим лицам до тех пор, пока они внимательно не ознакомятся с инструкциями по эксплуатации.

* При попадании внутрь данного аппарата жидкости или каких-либо посторонних предметов, немедленно отключите его питание и проконсультируйтесь у дилера. Дальнейшая эксплуатация аппарата в таком состоянии может привести к возгоранию, поражению электрическим током и другим опасным явлениям.

* Если во время работы устройства будут замечены признаки перегрева или появятся сбои в его работе, при появлении дыма, странного запаха или звука или каких-либо других признаков ненормального функционирования аппарата, немедленно отключите питание аппарата и проконсультируйтесь у дилера. Дальнейшая эксплуатация аппарата в таком состоянии может привести к неисправности всей системы.

* Внутри устройства нет частей, обслуживаемых пользователем. Пожалуйста, ни в коем случае не открывайте корпус устройства.

* Не пытайтесь сами отремонтировать аппарат. Ремонт аппарата лицом, не имеющим достаточных знаний и навыков работы с электронной аппаратурой и устройствами автомобиля, опасен, и может стать причиной поражения током и других неприятностей.

Для того чтобы избежать повреждения жидкокристаллической панели устройства и нанесения ранений людям, пожалуйста, соблюдайте следующие правила:

* Никогда не роняйте монитор и не ударяйте по нему твердыми предметами. Это может привести к неустранимому повреждению жидкокристаллической панели и/или элемента задней подсветки.

* В случае поломки жидкокристаллической панели избегайте какого-либо физического контакта с разбитым стеклом или жидкостью, вытекающей из корпуса. В случае же такого контакта промойте участок кожи, на который попала жидкость, большим количеством воды. После этого немедленно обратитесь за медицинской помощью.

* Не касайтесь панели поврежденного жидкокристаллического экрана и не нажимайте на нее. Никогда не надавливайте на экран слишком сильно, так как это может повредить его.

* Для предотвращения сбоев в работе устройства не воспроизводите какие-либо диски, отличные от тех, что перечислены в пункте «**Спецификации**», а также диски DVD с номером региона, не совпадающим с номером региона данного проигрывателя.

Конструкция данного устройства предусматривает использование высококачественных электронных компонентов; данное устройство изготовлено при соблюдении жесткой системы контроля качества. Правильное использование устройства обеспечивает его длительную эксплуатацию с самыми высокими качественными характеристиками. При обслуживании устройства следуйте процедурам, описанным ниже.

* Срок службы батарейки пульта дистанционного управления (далее – пульт ДУ) около шести месяцев. Для обеспечения эффективного дистанционного управления устройством, пожалуйста, регулярно заменяйте батарейки пульта ДУ.

* Для очистки поверхности экрана монитора сначала отключите питание системы. Никогда не используйте растворители (например, бензин, ацетон и т.п.), абразивные или химические чистящие средства, агрессивные моющие средства, иначе Вы можете серьезно повредить поверхность экрана монитора.

* Для удаления с поверхности экрана грязи или следов от пальцев рекомендуем использовать мягкую ткань, предназначенную для очистки объективов. Будьте осторожны и не поцарапайте поверхность.

* При низких температурах экран монитора освещается не сразу.

* Если на экран монитора попадает прямой солнечный свет, то изображение на экране трудно различимо.

В дождливую погоду или в очень влажной среде влага может конденсироваться на линзе. В этом случае устройство не будет работать должным образом. Удалите диск и подождите до тех пор, пока влага не испарится.

SRS: Звуковая Поисковая Система с естественным трехмерным звуком и разрешением SRS Labs.

FOCUS: With FOCUS, По лицензии SRS Labs, качество звука в оптимальном качестве.

DVD: Цифровой Универсальный Диск: Тип дисков в которых аудио и видео в одном сигнале, что дает хорошее качество.

VIDEO CD (VCD): Тип CD, который содержит записи движущихся изображений. Он сжимает изображения информации, примерно 1/120 и аудио информации, примерно 1/6 и вмещает до 74 минут записи на диск с таким же диаметром как обычные музыкальные компакт-диск 12см.

MPEG: Это международный стандарт для цифрового видео и аудио компрессии и декомпрессии в мире.

Dolby Digital (AC-3): Это цифровая аудио технология компрессии, разработанная компанией Dolby Laboratories. Он совместим с 5.1-канального звука, а так же на обычный стерео (2 канала) аудио - и вмещает большое количество аудио-данных, для улучшения звучания.

DTS: Цифровая система объемного звучания, разработанная Digital Theater Systems, Inc.

Субтитры (DVD): Некоторые DVD-диски содержит записи о более чем на одном языке субтитров. Этот проигрыватель позволяет выбрать один из записанных языков субтитров во время воспроизведения.

MP3: MP3 Является методом компрессии аудио. Который стал очень популярным в это время, при сжатии в этот формат у аудио остаётся хорошее качество, это позволяет уместить большое количество треков на одном диске. Это изделие включает технологию защиты авторских прав, защищенная формулами изобретений некоторых патентов США и другими правами интеллектуальной собственности, принадлежащими корпорации Macrovision и другим владельцам прав.

«Dolby», «AC-3» и двойным символом **D** являются товарными знаками компании Dolby Laboratories.











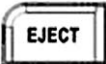



© 1992-1997 Dolby Laboratories, Inc Все права защищены.

«DTS» и «DTS Digital Out» являются торговыми марками Digital Theater Systems, Inc.

«SRS», «Фокус» и являются торговыми марками компании SRS лаборатории, Inc.

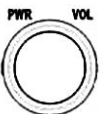

Лицевая панель

	Извлечь диск	Навигация	
	Меню	Радио	
	Воспроизведение / Пауза	Музыка	
	Воспр. следующий	DVD проигрыватель	
	Воспр. предыдущий	Bluetooth	
	USB разъем	CD слот	
	ВКЛ / ОТКЛ / Громкость (+/-)	Аудио меню	

Реальное расположение кнопок управления зависит от конкретной модели головного устройства.

После поворота ключа зажигания в положение «Аксессуары», устройство включится.

После загрузки устройство перейдет в главное меню.

Примечание: При установке других скинов картинка может отличаться.



Для выбора необходимого источника коснитесь соответствующего значка, приложение запустится.

1. Включение/ выключение

Нажмите кнопку **PWR** для включения устройства. Для выключения устройства нажмите и удерживайте три секунды кнопку **PWR**. На дисплее может быть темно после включения, но после непродолжительного промежутка времени это проходит.

Пожалуйста, не смотрите ЖК-монитор во время движения! Может произойти авария, остановите автомобиль в безопасном месте, и затем вы можете пользоваться устройством для просмотра видео.

2. Регулировка громкости

Во время воспроизведения вы можете регулировать уровень громкости вращая регулятор **VOL** по часовой стрелке для увеличения уровня громкости и против часовой для уменьшения уровня громкости.

Для нормального приема радио сигнала убедитесь, что радио антенна подключена к головному устройству.



Настройте необходимые вам станции в соответствующем диапазоне (FM1-FM4, AM). Используйте стрелки влево и вправо. Для записи станции коснитесь на 3 секунды выбранную ячейку памяти.

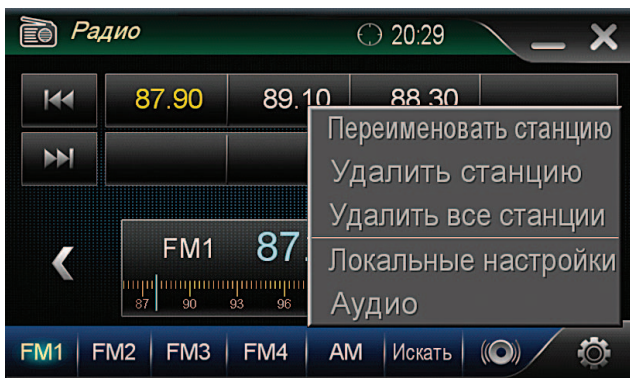

Коснувшись значка настройки  в правом нижнем углу экрана возможно редактирование названий радиостанций, их удаление из памяти, локальные настройки и аудиопараметры.

Кнопка  включит меню регулировки аудио параметров (Высокие, Низкие, Право/Лево, Фронт/Тыл).

Настройки Аудио :



Настройки эквалайзера :



Вы можете выбрать предустановки эквалайзера (Классик, Джаз, Поп, Естественный) или настроить его по своему усмотрению.

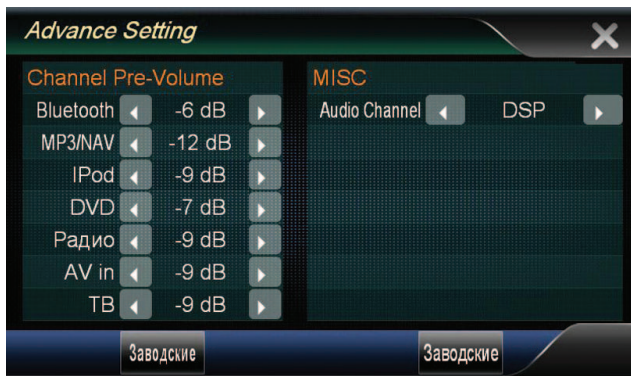

В расширенных настройках доступны регулировки уровня различных источников. Например, если вы разговариваете по громкой связи, а уровень громкости радио после разговора слишком громкий, вы можете выровнять уровень громкости (Увеличить уровень громкости Bluetooth в этом меню или уменьшить уровень громкости радио).

НАВИГАТОР

Из главного меню вы можете осуществлять запуск навигационной программы. При нажатии на кнопку **НАВИГАТОР** произойдет запуск навигационной программы (Убедитесь, что карта с навигационной программой вставлена). Для использования ознакомьтесь с руководством пользователя к навигации. Если навигационная программа не включилась, необходимо указать в настройках путь к навигационной программе (для программы Навител: Storage card/Navione/Navione.exe). Ваше навигационное программное обеспечение находится и запускается с SD карты.

Не удаляйте файлы навигационной программы с SD карты, это приведет к неработоспособности навигационной программы. Сохраните лицензионную карту Навител для дальнейшего обновления навигационной программы и карт.

При нажатии на кнопку **МУЗЫКА** включится аудиоплеер



Далее вы можете выбрать источник аудиофайлов – SD или USB



▶▶ Воспроизведение/Пауза

◀◀ Предыдущая композиция

▶▶▶ Следующая композиция

Так же возможен выбор и включение треков на сенсорном экране.

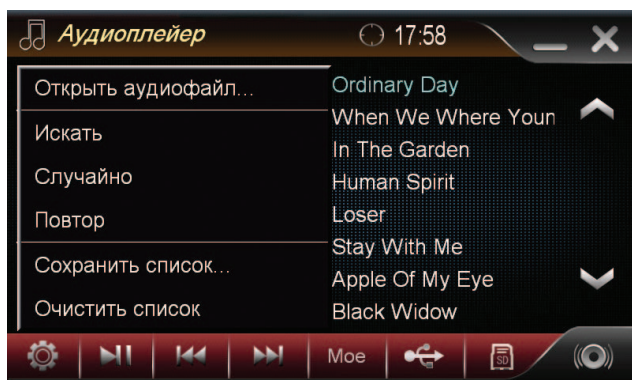

Для использования дополнительных команд (открыть аудиофайл, поиск, повтор) нажмите  кнопку настройки и выберите требуемый параметр.

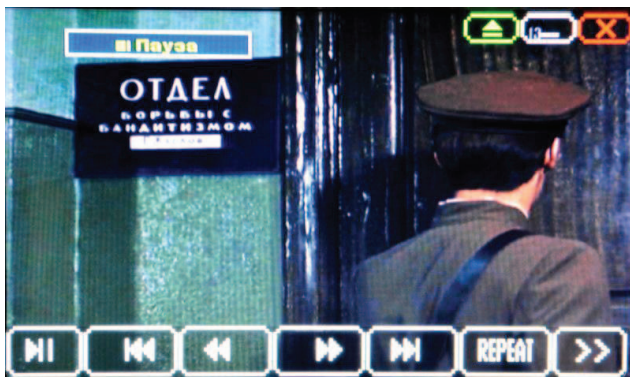

1. Включите режим DVD.

Вставьте диск (лицевой стороной вверх), воспроизведение диска начнется автоматически. Из любого другого режима (Например, из Радио) короткое нажатие кнопки DVD переключит на DVD режим. Воспроизведение начнется автоматически.

Коснитесь экрана для возможности управления:

2. Выбор режима повтора.

Нажмите **REPEAT** для Повтор главы / Повтор диска / Повтор выключен.

3. Выбор раздела DVD диска.

Нажмите **⏮** или **⏭** для выбора предыдущего / следующего раздела.

4. Извлечение диска.

Для извлечения диска нажмите **EJECT** или **▲**.

Далее возьмитесь за край диска и осторожно вытащите его.

5. Ускоренное воспроизведение.

Нажмите **◀◀** или **▶▶** : быстрое воспроизведение x2 – быстрое воспроизведение, x4 – быстрое воспроизведение, x8 – быстрое воспроизведение, x16 – обычное воспроизведение.

6. Следующая страница настроек.

Нажмите **▶▶** для выбора следующей страницы настроек.

Кнопка **SET** - настройка параметров :

Внимание: Не переключайте язык меню OSD и не изменяйте параметры, в значении которых вы не уверены!

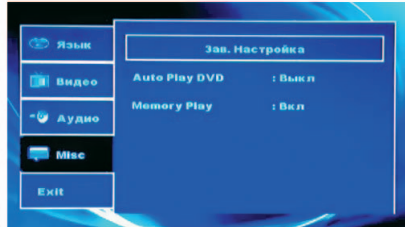
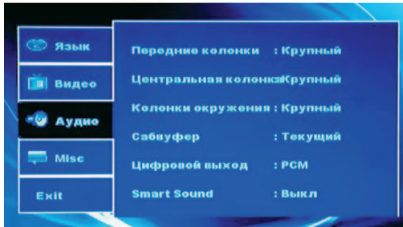

7. **AUDIO** настройка аудио режима DVD.
8. **MISC** настройка автовоспроизведения DVD и памяти места воспроизведения DVD диска.
9. **EXIT** выход из настроек.

Для выключения режима DVD воспользуйтесь значком выключения приложения **X** .

Если вы хотите свернуть приложение (например, оставить воспроизведение DVD и включить режим навигации), коснитесь значка **▬** .

Из главного меню коснитесь значка приложения.



Меню iPod.



При подключении iPod требуется некоторое время на загрузку плейлиста.

▶|| Включение, воспроизведения / пауза

Нажмите ◀◀ или ▶▶ для выбора предыдущего / следующего трека.

Нажатие кнопки **MENU** позволяет управлять режимами перемешивания и повтором.

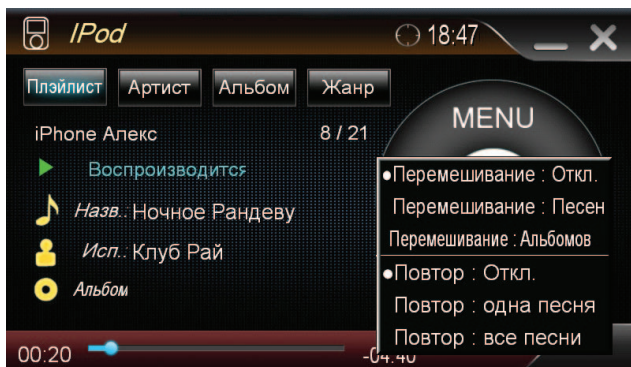

Режим ТВ.

Головное устройство способно управлять с экрана ТВ тюнером. Опционально возможно приобретение цифрового ТВ тюнера INTRO DTV-09 с управлением с сенсорного экрана. Для включения режима ТВ коснитесь в меню значка ТВ. Пожалуйста, убедитесь, что блок ТВ тюнера и ТВ антенна (ТВ антенна приобретается дополнительно) установлены и произведены все подключения.



SCAN нажмите для начала сканирования. ТВ тюнер просканирует диапазон и запишет ТВ программы в память.

⏪ , ⏩ выбор предыдущей или следующей программы

⏴ , ⏵ точная подстройка

AUDIO переключение звуковой системы ТВ программы

Для просмотра видео файлов с внешнего носителя (например, USB) коснитесь значка **Фильм** в меню **Приложения**. Тип поддерживаемых файлов смотрите в спецификации устройства.

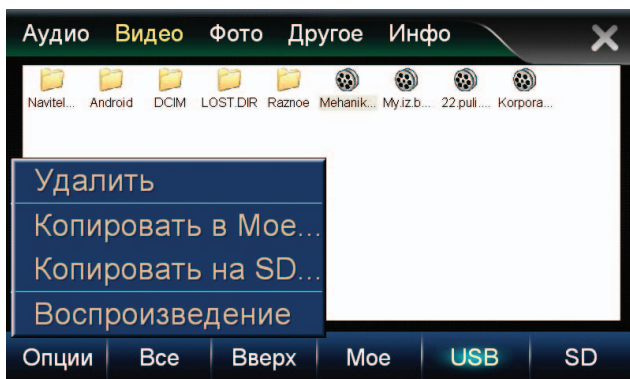

USB или **SD** – открыть файлы на USB или SD

Опции – операции с файлами (Удалить, Копировать с USB на SD или наоборот, Копировать в Мое, Воспроизвести)

Для просмотра других типов файлов выберите соответствующую вкладку (**Аудио**, **Фото**).

При включении **Bluetooth** отобразится стартовое меню громкой связи.

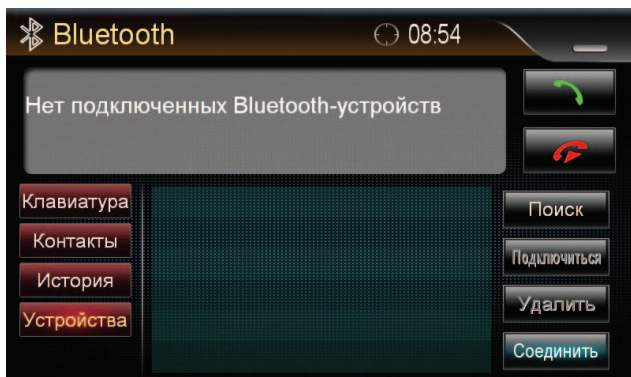

Включите Bluetooth в вашем телефоне, затем начните поиск нового устройства в меню телефона.

После обнаружения устройства вы увидите его имя (например, «RoadRover i9») на экране телефона.

Введите пароль 1234 для подтверждения соединения вашего телефона и головного устройства.

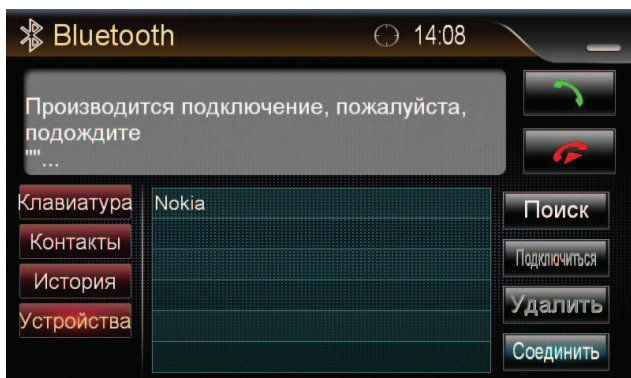

После удачного соединения вашего телефона и головного устройства на экране отобразится имя вашего телефона. В память устройства могут быть внесены несколько телефонов, выберите необходимый вам и нажмите «Подключиться». Для удаления телефона из памяти выберите название телефона и нажмите «Удалить»

Для автоматического соединения устройства с вашим телефоном разрешите режим автоматического соединения в меню телефона.



Для синхронизации телефонной книги нажмите «Контакты», затем «Синхронизация». Доступные контакты будут скопированы в память головного устройства.

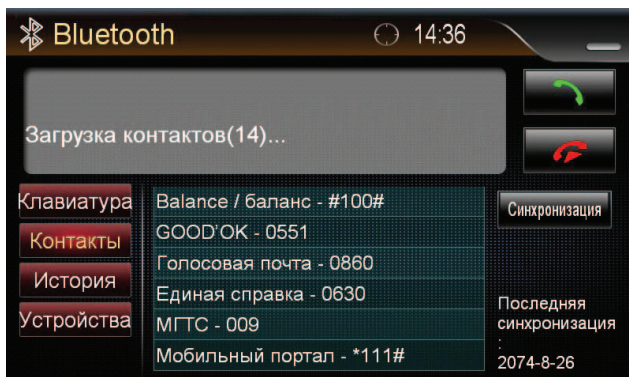

Вы можете совершать звонок при помощи клавиатуры или выбрать сохраненный номер из **Контактов**.

При включении меню **Опции** откроется окно настроек:
Вкладка **Скин**.

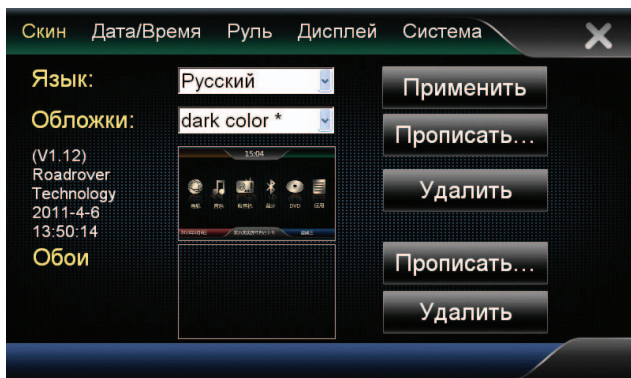

Язык - выбор языка меню

Обложки - выбор скинов меню, после изменения меню нажмите **Применить**.

Обои – установка обоев. Используется файл формата .bmp с разрешением 800x480.

Вкладка **Дата/Время**.

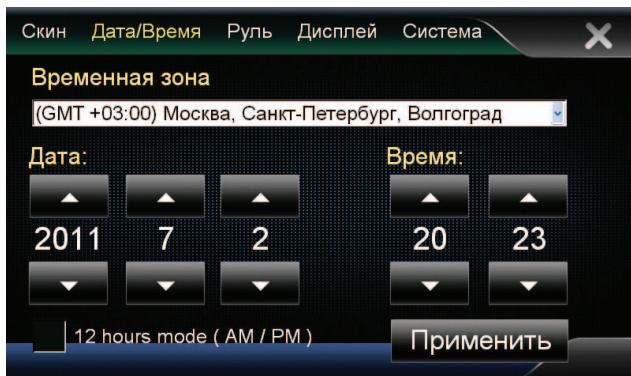

Установите временную зону, дату и время. Нажмите применить для сохранения значений.

Вкладка **Руль**.

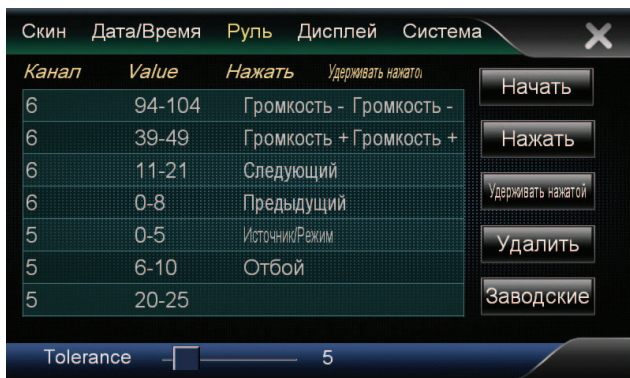

Меню для обучения управления магнитолой кнопками на руле.

Примечание: Используйте функцию обучения только если кнопки на руле не работают корректно.

Алгоритм обучения:

1. Удалите все записанные значения. Для этого выделите касанием строку с записанными значениями и нажмите **Удалить**.
2. Нажмите **Начать**, затем нажмите и удерживайте кнопку на руле - например, увеличение громкости. После появления в строке числовых значений отпустите кнопку на руле и нажмите на экране **Стоп**.
3. Затем нажмите кнопку **Нажать** и назначить соответствующее значение - например, увеличение громкости. Значение отобразится рядом с числовым значением.
4. Для программирования остальных кнопок повторите шаги 2-3.

Вкладка **Дисплей**.

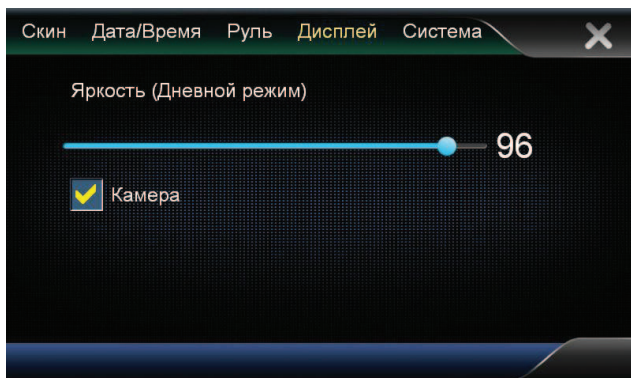

Яркость — регулировка яркости экрана в дневном режиме.

ИНТЕРНЕТ

Данная функция реализуется при подключении к USB разьему 3G модема **INTRO** (Приобретается дополнительно). По вопросам оператора и тарифного плана проконсультируйтесь у своего дилера. Для ознакомления и использования браузера Opera Mini посетите сайт www.operamini.com

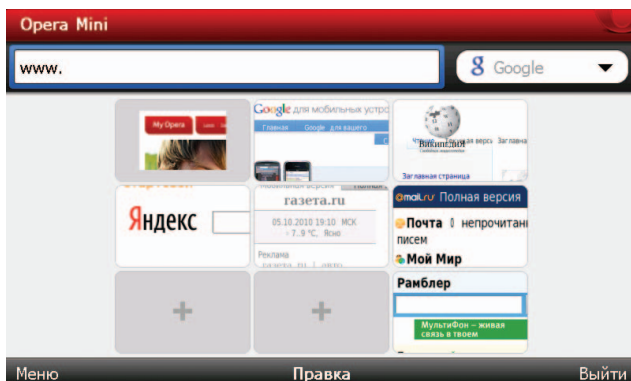

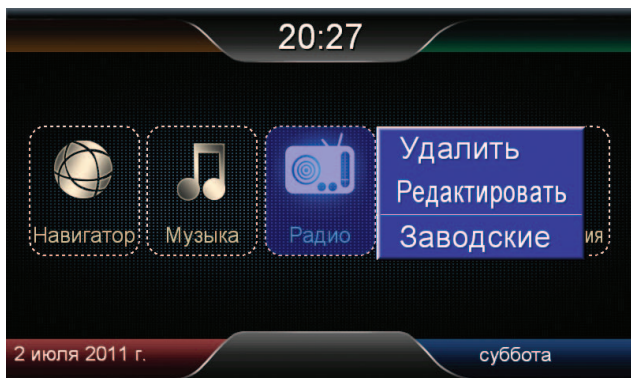

Вы можете настраивать значки в меню по вашему выбору. Для входа в режим изменения меню коснитесь и удерживайте знак любого приложения в меню до появления окантовки вокруг значка приложения. В этом режиме возможно перемещать значки, менять их местами. Далее коснитесь выбранного значка до появления всплывающего меню и выберите необходимое действие (**Удалить, Редактировать, Заводские**).

Обращаем ваше внимание, что несанкционированное изменение прошивки устройства, установка дополнительных программ, не предусмотренных заводом изготовителем может привести к частичной или полной потере работоспособности и аннулированию гарантийного обслуживания.

Наименование	Мультимедийная система INTRO CHR 19	
Функции	Навигация, Bluetooth, DVD, контроль Ipod, MP3, MP4, Радио, ТВ (Аналоговое или цифровое)- опция, поддержка рулевых кнопок.	
Поддерживаемые диски	DVD, DVD-R/+R, DVD-RW/+RW, VCD, CD, CD-R/RW	
Поддерживаемые AV форматы	Видео: MPEG 1/2, MPEG4, WMV. Аудио: MP3, WMA, WAVE.	
Поддерживаемые файлы	Фото: JPEG, GIF, BMP	
Способы управления	Пульт ДУ, кнопки лицевой панели, Touch панель	
Рабочая температура	От -20 до +60 С	
Напряжение питания	DC 10-16V	
Параметры	Разрешение	800(H) x 480 (V)
	Экран	144.0 (H) x 78.24 (V)
	Размеры	295x145x180 (WxHxD)
	Системы цветности	NTSC/PAL
	Вес	3.4 ru
Радио	АМ/FM тюнер	
	Расположение:	
	США	88.1-107.9 MHz (Шар 200 KHz)
	Европа	87.5-108.0 MHz (Шар 50 KHz)
	Азия	87.5-108.0 MHz (Шар 50 KHz)
Встроенный усилитель	Мощность	50Wx4
	Сопротивление колонок	4 Ом

Проблема	Возможная причина	Возможное решение
Нет GPS сигнала	GPS антенна не подключена	Подключите GPS антенну
	Нет GPS сигнала в данном месте	Измените свое местоположение
GPS не находит мое местоположение	Нет карт данной местности	Обновите карты или приобретите их отдельно
Навигатор не находит требуемый адрес	Возможно, этого адреса нет на данных картах	Обновите карты или приобретите их отдельно
Карта не отображается на экране	Неверно выбран масштаб карты	Измените масштаб, убедитесь, что у вас загружены карты данной местности
Bluetooth не работает	Bluetooth устройство не соединено	Подключите телефон по Bluetooth
	Устройство не может найти телефон по Bluetooth	Убедитесь, что ваш телефон доступен для обнаружения устройствами Bluetooth
Не воспроизводится DVD	Диск неправильно загружен	вставьте диск правильно
	Диск поврежден	Смените диск
	Диск загрязнен	Протрите диск
	Часть диска не читается	Проверьте, какие форматы записаны на диске
Экран слишком темный или слишком яркий	Яркость не настроена	Настройте параметры экрана
Плохой радиоприем или ловится очень мало станций	Радио антенна не подключена	Подключите антенну
	В данном месте сигнал ослаблен или много помех	Смените местоположение автомобиля и попробуйте снова
Нет изображения с камеры заднего вида	Камера не установлена	Установите камеру и подключите ее
	Камера установлена, но подключена неправильно	Убедитесь в правильности подключения. Если все верно - смените камеру

1. Благодарим вас за приобретение мультимедийного центра INTRO. Если данное изделие будет нуждаться в сервисном обслуживании, обращайтесь в авторизованные сервисные центры. Рекомендуем вам внимательно ознакомиться с условиями гарантийного обслуживания.
2. Срок гарантийного обслуживания составляет 12 месяцев с даты покупки. Убедитесь при покупке, что гарантийный сертификат заполнен правильно.
3. Гарантия недействительна в следующих случаях:
 - Удален или неразборчив серийный номер изделия
 - Изделие подвергалось модификации или ремонту не уполномоченными на то организациями и сервисными центрами.
4. Гарантия не распространяется на:
 - Любые изменения в конструкции и нерегламентированные подключения дополнительных устройств.
 - Механические повреждения
 - Повреждения шнуров и соединительных кабелей
 - Попадание внутрь изделия жидкости, посторонних предметов.
 - Части и элементы корпуса и элементы отделки лицевой панели
 - Повреждения в результате неправильного обновления прошивки устройства
 - Устранение дефектов в результате пожара, затопления и других катастроф
5. Настоящая гарантия не ущемляет других законных прав потребителя, предоставленных ему действующим законодательством Российской Федерации.

Продавец продает Покупателю товар, одновременно предоставляя полную информацию о данном товаре в месте приобретения товара в полном соответствии с Законом РФ «О ЗАЩИТЕ ПРАВ ПОТРЕБИТЕЛЕЙ», в чем Покупатель распорядился под настоящим гарантийным обязательством.

Продавец гарантирует, что купленный товар является работоспособным, не содержит выявленных механических повреждений и полностью пригоден для использования по назначению на момент осуществления продажи.

В случае обнаружения Покупателем скрытых недостатков товара, Продавец обязуется устранить выявленные недостатки или заменить дефектный товар, в течение 15 дней с момента предъявления претензий Покупателем. При отсутствии у Продавца на момент предъявления соответствующего требования необходимого для замены товара, он обязуется заменить его в течение 45 календарных дней.

Комплектность товара проверяется Покупателем при получении товара в присутствии персонала Продавца. Послепродажные претензии по комплектации товара не принимаются.

Данный гарантийный талон является единственным документом, подтверждающим право на гарантийное обслуживание сервисным центром Продавца приобретенного Покупателем товара. Без предъявления гарантийного талона Продавец претензий к купленному товару не принимает.

Претензии к приобретенному товару принимаются Продавцом только в течение гарантийного срока, указанного в талоне. Срок службы для акустических систем и динамических головок составляет три года, для усилителей мощности и головных устройств пять лет.

Гарантийный срок товара исчисляется с даты продажи товара Покупателю, указанной в гарантийном талоне.

В случае обнаружения неисправности, изделие доставляется в сервисный центр для проверки. По результатам проверки при обоснованности претензии производится ремонт или замена изделия.

Неисправные детали и узлы, которые были заменены в ходе ремонта, являются собственностью сервисного центра.

Продавец гарантирует бесплатное устранение технических неисправностей товара или его замену в течение всего гарантийного срока, который составляет 1 (один) год в случае соблюдения Покупателем правил и условий гарантийного обслуживания.

Гарантия не действует в следующих случаях:

Не соблюдение норм эксплуатации изделия, превышение эксплуатационных параметров, небрежное обращение, не правильное подключение и т.д.

Механические повреждения изделия и повреждения вызванные попаданием внутрь изделия посторонних предметов, веществ, жидкостей и т.д.

Повреждения вызванные природными явлениями, стихийными бедствиями, пожаром и т.д.

Изделие подвергалось вмешательству или ремонту не уполномоченными на то лицами или сервисными центрами.

В случае установки и подключения изделия не сертифицированными установочными центрами.

Продавец (название компании, телефон) _____

Дата продажи товара “ ____ ” _____ 20 ____ г.

Серийный номер изделия _____ Продавец _____

С техническими характеристиками приобретенных изделий, правилами и условиями гарантийного обслуживания ознакомлен и согласен, комплектность и состояние изделий проверены:

Покупатель _____ /Ф.И.О. _____

Сертифицированный установочный центр (название компании, контактная информация, Ф.И.О. мастера выполнявшего работу по установке) _____

Дата установки (инсталляции) “ ____ ” _____ 20 ____ г.

ЭКСКЛЮЗИВНЫЙ ДИСТРИБЬЮТОР (ИМПОРТЕР):

г. Москва, Лихоборская набережная, д.3, корпус 10, Тел.: +7 (495) 617-0702

E-mail: intro@caraudio.su, www.caraudio.su

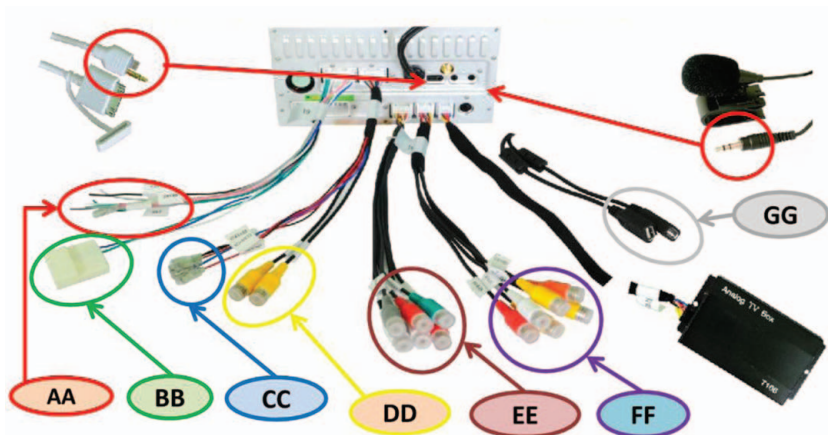

AA			BB		
BRAKE	Розовый	Провод ручного тормоза (-)	Разъем рулевого управления		
GND	Черный	Выход масса. Не используется	EE		
GND	Бел/Черн	Не используется	FL-OUT	Белый	Фронт левый аудио выход
RX-1	Сер/Черн	Не используется	FR-OUT	Красный	Фронт правый аудио выход
RX-2	Зел/Черн	Не используется	SR OUT	Красный	Тыл правый аудио выход
TX-1	Бел	Не используется	SL OUT	Белый	Тыл левый аудио выход
TX-2	Зелен	Не используется	SUB-OUT	Серый	Сабвуфер выход
CC			CENTER	Зеленый	Выход центрального канала
Reverse	Син	Для вкл. входа задней камеры (+)	FF		
GND	Черный	Не используется	AV-CVBS IN	Желтый	Видео вход
CCD-V +12V	Красный	Не используется	CDC-CVBS IN	Оранжевый	Не используется
DD			VIDEO-OUT1	Желтый	Видео выход 1
Front CCD VIN	Желтый	Вход - Фронтальная камера	VIDEO-OUT2	Желтый	Видео выход 2
After CCD VIN	Желтый	Вход - Камера заднего вида	AV-L-IN	Белый	Аудио левый вход
GG			AV-R-IN	Красный	Аудио правый вход
Разъем 1	USB	Для подключения USB - flash			
Разъем 2	USB	Для подключения USB 3G модема			



WWW.CARAUDIO.SU